

### Technická data:

Označení:	EKOHEAT REG 001, TT16
Napětí:	230V/50Hz AC
Spotřeba elektrické energie:	2W
Proudové zatížení:	16A
Rozsah nastavení:	5 ° C ~ 90 ° C
Omezení rozsahu:	5 ° C ~ 90 ° C
Spínací diference:	± 0,5 ° C
Pracovní teplota:	-5 ° C ~ 50 ° C
Třída krytí:	IP20
Materiál pouzdra:	samo-zhášivé PC
Podlahové čidlo:	NTC senzor 3m, 10kΩ/25°C

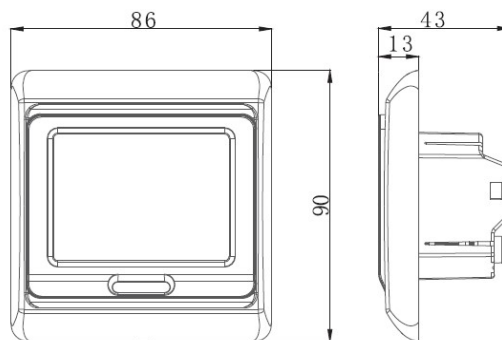

### Umístění termostatu:

Termostat umístíte na stěnu do výšky od 80 do 150cm aby mohla být objektivně měřena prostorová teplota místnosti, kde je topný systém umístěn. V místech se zvýšenou vlhkostí instalujte termostat co nejdále od zdrojů vlhkosti v souladu s platnými normami. Termostat neumísťujte do přílišné blízkosti oken a dveří, kde by průvan zkresloval naměřené hodnoty prostorové teploty. Neumisťujte termostat na přímo osluněnou stěnu ani na obvodovou zeď budovy. Podlahový teplotní senzor umístíte min. 50cm do vytápěné plochy a vždy do instalační trubice ( tzv. husí krk ), která je na konci zaslepena, aby bylo zabráněno vniknutí stavebního materiálu do trubice.

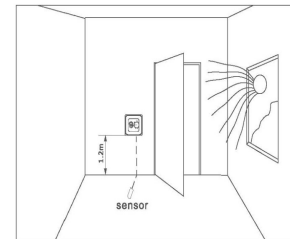

### Instalace termostatu:

Termostat je elektrické zařízení! Musí být instalován pouze osobou s potřebnou kvalifikací!

1. Vnější rámeček termostatu demontujete vložení plochého šroubováku do výřezu ve spodní části rámečku následně zvednete šroubovák směrem vzhůru ( od stěny ).

2. Termostat je složen ze tří částí:

- Vnější rámeček
- Ovládací displej – dotykový
- Spodní díl -Kovový fixační rámeček

Po demontování vnějšího rámečku termostatu, uvolněte ovládací displej. Ovládací displej oddělte od spodního dílu termostatu posunutím fixačního drátového rámečku směrem vzhůru. Opatrně odtáhněte ovládací displej od spodního dílu.

3. Přes otvory v napájecí části ( spodním dílu ) termostatu upevníte pomocí vrutů termostat k instalační krabici.

4. Na instalovaný spodní díl termostatu opět nasadíte ovládací displej, který zafixujete drátovým rámečkem. Pak namontujte vnější rámeček. Nasadte nejdříve vrchní část vnějšího rámečku a pak zacvakněte spodní okraj.

### Zapojení termostatu:

Termostat zapojte dle schématu na zadní části termostatu.

**Termostat je vybaven zálohou baterií pro udržení nastavení při výpadku napětí.**  
Termostat musí být trvale napájen napětím 230V!  
Nepoužívejte napájení přes HDO. Může dojít ke ztrátě kapacity baterie a tím k snížení životnosti termostatu.

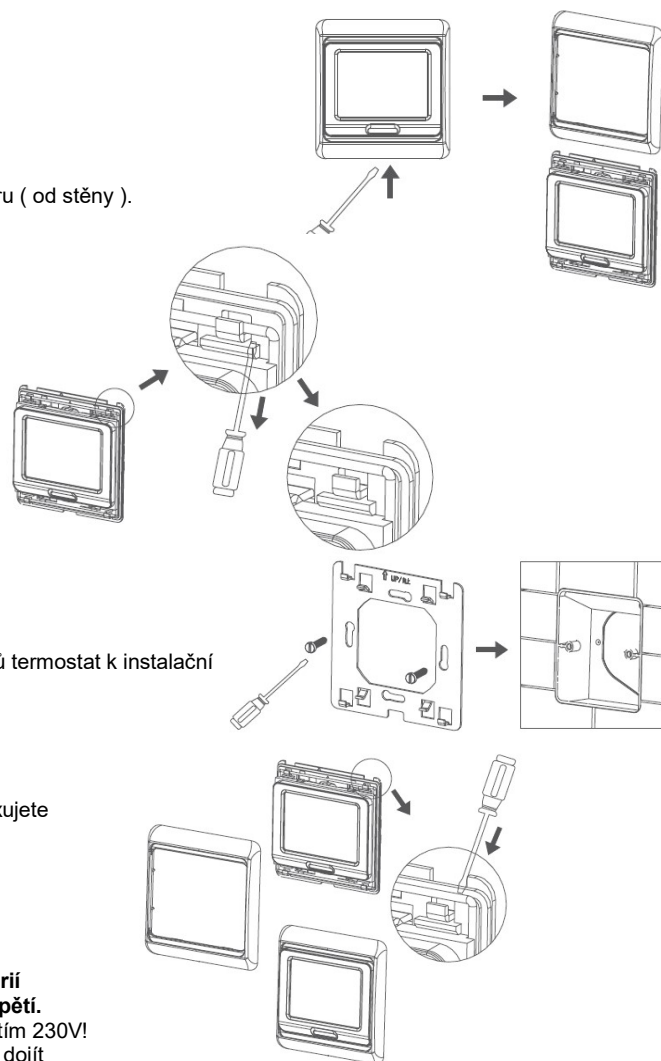
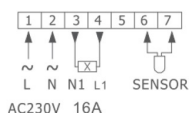
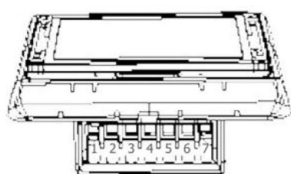

**Termostat po výpadku a obnovení napětí znovu automaticky naběhne v režimu OFF.**





### Dotykový programovatelný termostat

„Týdenní program“ je možno nastavit v 6 časových úsecích na každý den s různými teplotami, také můžete zvolit "ruční režim" nebo "komfortní režim" dle Vašich individuálních požadavků. Termostat je určen pro ovládání elektrických topných a chladících zařízení.





#### Základní nastavení:

Vstup do nastavení: ve stavu vypnuto (OFF) stiskněte prvně  a zároveň  na min. 2-20 sec. Na displeji se zobrazí aktuální teplota a 1ADJ (první nastavení).

V nastavování postupujte stisknutím symbolu . Jednotlivá nastavení měníte symboly "▲" & "▼". Pro ukončení nastavování stiskněte , nastavení se automaticky uloží.

1	ADJ	Kalibrace teploty	Přizpůsobíte zobrazovanou teplotu na termostatu ostatním teploměrům v místnosti. Pomocí šipek nahoru a dolů upravujete o kolik se má zobrazovaná teplota snížit, nebo zvýšit.
2	SEN	Volba senzorů	IN: prostorový senzor zabudovaný v termostatu, termostat zobrazuje teplotu prostoru OUT: podlahový kabelový senzor, termostat zobrazuje teplotu podlahy
3	LIT	Limitní teplota	ALL: oba senzory (podlahový a prostorový senzor), termostat zobrazuje teplotu prostoru, podlahová teplota je nastavena jako limitní Při volbě senzorů ALL, nastavíte maximální teplotu podlahy, kterou termostat nesmí přesáhnout (nastavte max. 27°C pro dřevěné a laminátové podlahy, 35°C pro dlažby)
4	dIF	Diference	Nastavíte rozptýl. teplot o zobrazenou hodnotu °C. Termostat pracuje jen ve zvoleném teplotním rozmezí. Příklad: je nastavena teplota 25°C a diference 5°C. Termostat bude pracovat v rozmezí od 20 do 30°C. Nastavitelné rozmezí 0,5 - 10°C
5	LTP	Aktivace nezámrzné teploty	ON: zapnout, při vypnutí termostatu (OFF) bude termostat udržovat nezámrznou teplotu (cca.+5°C) OFF: vypnout tuto funkci
6	PRG	Nastavení časového režimu	OFF: blokování časového režimu 5/2 5dní pracovních s 6-ti časovými úseky / 2dny víkend s dvěma čas. úseky 6/1 6dní pracovních s 6-ti časovými úseky / 1den víkend s dvěma čas. úseky 7/0 7dní pracovních s 6-ti časovými úseky
7	rLE	Volba topení / chlazení	00 : Topení - spínací kontakty sepnou při poklesu naměřené teploty pod nastavenou teplotu, současně sepnou bezpečnostový kontakt 01 : Topení - spínací kontakty sepnou při poklesu naměřené teploty pod nastavenou teplotu, bezpečnostový kontakt sepnou opačně 02 : Chlazení - spínací kontakty sepnou při zvýšení naměřené teploty nad nastavenou teplotu. <b>Relé zůstává sepnuto i při vypnutí termostatu (OFF)</b> 03 : Chlazení - spínací kontakty sepnou při zvýšení naměřené teploty nad nastavenou teplotu
8	dLY	Zpoždění bezpo. výstupu	Zpoždění bezpečnostového výstupu Stiskněte + nebo - pro změnu vazby zpoždění Nastavitelné rozmezí 0-5 minut
9	HIT	Max. nastavitelná teplota	Nastavíte limitní teplotu, kterou termostat nesmí přesáhnout a uživatel zvolit. Rozmezí 35-95°C
A	FAC	Obnovit výrobní nastavení	Obnoví se výrobní nastavení. „RESET“ Stiskněte "▲" 5sec.

#### Nastavení data a času

Stiskněte  po dobu 5 sekund. Rozblikají se minuty, nastavte minuty pomocí "▲" & "▼", následně potvrďte stisknutím symbolu , rozblikají se hodiny, nastavte hodiny pomocí "▲" & "▼" následně potvrďte stisknutím symbolu  další krok je nastavení dne v týdnu. Symbol dne v týdnu 1 až 7 po obvodu displeje začne blikat. Zvolte den pomocí "▲" & "▼" následně potvrďte stisknutím symbolu nebo  nebo nechte uplynout 5sec. Den a čas je nastaven.

#### Funkce:

 Ruční režim









Naprogramované akce jsou potlačeny, nastavíte teplotu podle Vašich individuálních požadavků a termostat bude pracovat při této teplotě trvale.

#### Týdenní program- časový režim

Dny jsou rozděleny do 6 časových úseků s různými teplotami. Časové úseky i teplotu lze individuálně měnit. Termostat bude fungovat automaticky podle požadované teploty a času.

#### & Komfortní režim



Teplota může být dočasně změněna na dobu jednoho časového úseku. Příklad: přijdete domů mimo naplánovaný program a chcete vyšší teplotu, pomocí tlačítka "▲" zvýšíte nastavenou teplotu, termostat automaticky aktivuje „komfortní režim“ na zbývající dobu právě probíhajícího časového úseku, začátkem dalšího časového úseku se termostat automaticky vrátí k plánovaným akcím programu časového režimu.





-  Vstávání, časový úsek 1
-  Odchod, časový úsek 2
-  Návrat, časový úsek 3
-  Odchod, časový úsek 4
-  Návrat, časový úsek 5
-  Spánek, časový úsek 6
-  Topení zapnuto
-  „zamčená klávesnice“ - Dětská pojistka

#### Časový režim – týdenní program:

Stiskněte symbol  na 5 sec. pro začátek programování.

Zobrazí se vždy čas začátku časového úseku a následně požadovaná teplota. Začátek každého časového úseku je konec předchozího.

V nastavení postupujte stisknutím symbolu . Jednotlivá nastavení měníte symboly "▲" & "▼". Pro ukončení nastavování stiskněte , nastavení se automaticky uloží.

Vstup	Úsek	Symbol	Čas	▲ ▼	Teplota	▲ ▼
	dny 1-5	1		06 : 00	nastavení začátku/konce	20°C
		2		08 : 00		15°C
		3		11 : 30		15°C
		4		12 : 30		15°C
		5		17 : 00		22°C
		6		22 : 00		15°C
	dny 6-7	1		08 : 00	nastavení teploty v programu	22°C
		2		23 : 00		15°C

#### Funkce zamčená klávesnice – Dětská pojistka:

Zabraňuje nechtěné manipulaci s ovládáním termostatu.

Zmačkněte současně "▲" & "▼" na 5 sekund pro uzamčení klávesnice.

Zobrazí se symbol uzavřeného zámku . Pro odemknutí klávesnice opakujte stejný postup. Po zmizení symbolu je klávesnice opět aktivní.

#### Chybové hlášení:

E0:







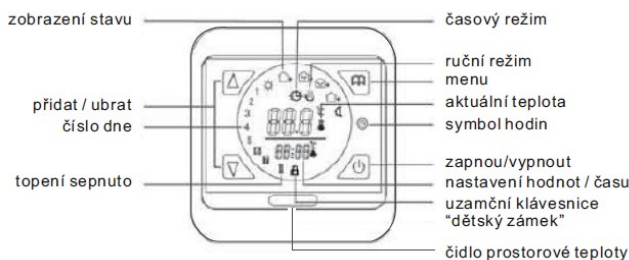

Poškozený nebo odpojený prostorový senzor (vnitřní) integrovaný v termostatu. Tato chyba obvykle vyžaduje náhradní termostat.

E1:

Poškozený nebo odpojený podlahový teplotní senzor (externí). Doporučujeme Vám obrátit se na elektrikáře, aby odpojil dodávku elektřiny a zkontroloval snímač, je-li správně připojen a je v pořádku.

#### Vysvětlení symbolů:



-  Volba senzorů: prostorový/podlahový/oba senzory
-  Nastavení při dovolené
-  Maximální limitní teplota
-  Minimální limitní teplota
-  Zapnutí/vypnutí adaptabilní funkce
-  Kalibrace senzorů podle teploměru v místnosti
-  Podsvícení displeje na 20sekund
-  LCD displej pro lepší přečtení
-  Zobrazení aktuální teploty při stisknutí vypnout